

【牽引 JIG】

一般的な物流アイテムを

- ワンタッチ接続
- 自動切り離し
- フローティング

【リモコン操作】

- START/STOP
- 複数台操作
- フォークリフトから操作

【安全ゾーンライト】

- 視認性の向上
- 衝突回避
- 走行状態表示

【キーカートカバー】

- バッテリー部保護
- 号車No.表示
- シンプルなデザイン

【センサーフィット】

搬送アイテムに合わせて障害物センサー高さを最適化

【交差点制御】

- 複数台数の合流制御
- 等間隔渋滞緩和制御
- ステアリングアシスト

【キーカート本体】

- 500/750kg仕様
- ショートタイプ
- 標準オプション

物流倉庫に最適なキーカートカスタマイズ

KEY CART MX custom

「キーカート」シリーズはシンプルAGVとして、AGV初心者でも導入しやすい点と汎用性や拡張性の高さが評価され、幅広い業界で採用されている。そこで、物流倉庫でAGVを運用したいユーザーのために最適なカスタマイズを用意しました。物流の現場に必要な機能のみを搭載したキーカートカスタマイズで現場の改善を飛躍的に進めましょう。



Remote Control

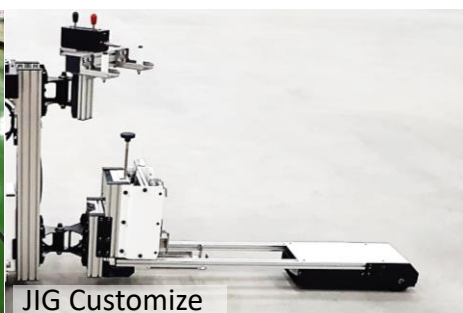

JIG Customize



Usability

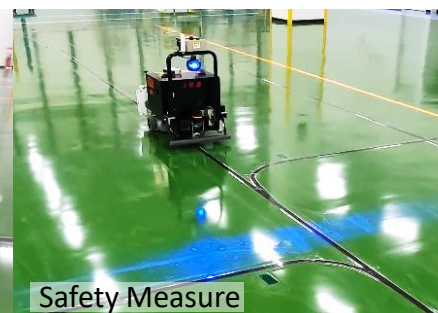

Safety Measure



Intersection Control

お問い合わせ：トヨタL&F販売店 または 株式会社モノリクス

KEY CART MX customは、キーカートショートタイプ（500kg仕様・拡張オプション無し）と共にトヨタL&F各販売店にて取り扱っている非純正オプション機器で、株式会社モノリクスにて製造しております。各機能単体の販売も行っております。その他、現場に最適なオーダーカスタマイズも承っております。



AM/PM 荷物が違う

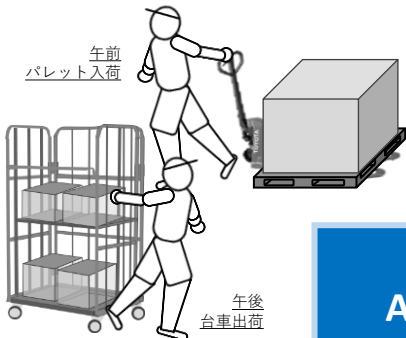

歩いて運ぶ、歩いて戻る

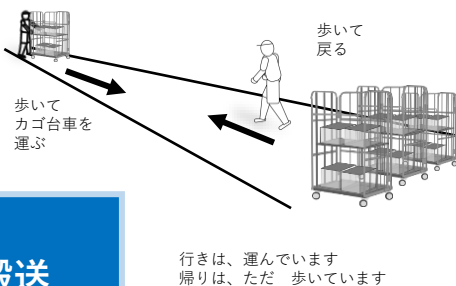

AGV搬送 物流倉庫 自動化の苦悩

交差点を走りたい

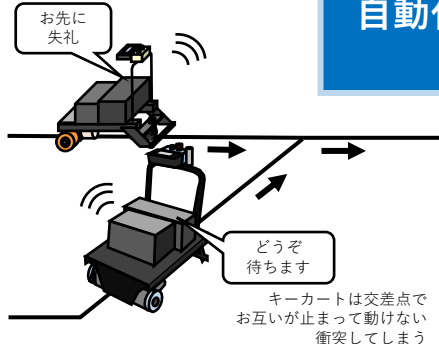

人やフォークリフトと
共存するために



着ける

外す

回る 物流

AGVの速度は人と同じ
たくさん運ぶには
台数が必要
なるべく止めずに
ぐるぐる回す！

多彩なJIGパリエーション

基本JIG構成			便利な機能選択		
JIG機種	主な対応アイテム	仕様	延長ロット	HF兼用	開放ボタン
		全自在輪キャスター仕様 ● かが台車 ● ドーリー台車			
		2輪固定輪キャスター仕様 ● かが台車 ● 6輪カート ● ドーリー台車			
		全自在輪キャスター仕様 下方からのみ引掛ける ● ドーリー台車 ● 特殊な台車			
		2輪固定輪キャスター仕様 下方からのみ引掛ける ● ドーリー台車 ● 特殊な台車			
		ハンドフォーク連結 一般的なハンドフォークリフトを改造なしでワンタッチ連結/切離し	延長ロット仕様 高い位置でのチャッキングアシストロット	キャスター台車とハンドフォークを用途切替出来る兼用機器	手動でのチャッキング開放を上部ボタンで行うアシストアイテム

KEY × CON+

キーコンプラス

- リモコン制御
- 交差点制御
- 渋滞緩和
- プログラムステアアシスト
- シートシャッター制御

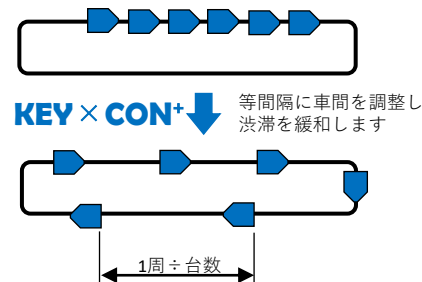

Zone-Light

床を照らすからその存在に気づく
人やフォークリフトがぶつからないために
AGV走行時の安全対策

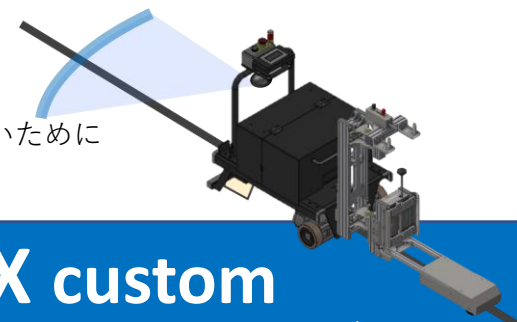

KEY CART MX custom

物流倉庫に最適なキーカートカスタマイズ